

# treehouse collection



**bejot:**

*Ambiance Bureau*



**Treehouse TH 2**

Upholstered with: Alaska AS005

Floor: oak O1

Frame: powder-coated metal RAL 9005s

Tabletop: laminated board top



**Treehouse TH 2 SC + T**

Upholstered with: Synergy LDS16

Frame: powder-coated metal RAL 9005s

Floor: felt covering dark grey V50

Tabletop: laminated board H3131 ST12 Davos Natural Oak

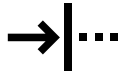

attenuation

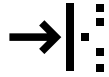

absorption

# treehouse

2-person acoustic furniture



**en:**

### **Ensures privacy of meetings**

The upholstered panels in Treehouse booths are filled with a special sound-absorbing non-woven material with a high sound absorption coefficient. This effectively reduces the noise level in the room in which it is placed, and the voices of conversations carried out in the booth are partially absorbed close to the source.

**pl:**

### **Kameralne miejsce spotkań**

Panele tapicerowane w budkach Treehouse są wypełnione specjalną włókniną dźwiękochłonną o wysokim współczynniku pochłaniania dźwięku. Dzięki temu skutecznie redukują poziom hałasu w pomieszczeniu w którym się znajdują, a głosy rozmów prowadzonych w budce są częściowo pochłaniane blisko źródła.

**de:**

### **Gemütlicher Treffpunkt**

Die gepolsterten Paneele in den Treehouse-Schallschutzkabinen sind mit einem speziellen schalldämmenden Vlies mit einem hohen Schalldämmungsgrad gefüllt. Dank dessen reduzieren sie den Lärmpegel in dem Raum, in dem sie stehen, und die Stimmen von den in der Kabine geführten Gesprächen werden in der Nähe ihrer Quelle teilweise absorbiert.

# your comfort zone



**Treehouse TH 2 + PF**

Upholstered with: Easy EA863 and EA900  
Frame: powder-coated metal RAL 9005s





**TH 4**

Upholstered with: Synergy LDS45

Floor: V50 dark gray felt floor covering

Frame: powder-coated metal RAL 9003s

Tabletop: laminated board W1000 ST9



#### TH 4

Upholstered with: Roccia RC153 / RC152  
 Floor: V50 dark gray felt floor covering  
 Frame: powder-coated metal RAL 9005s  
 Tabletop: laminated board H3131<sup>+</sup> ST12  
 Davos Natural Oak

#### en:

##### **Furniture for different spaces**

Available in 2-seater and 4-seater versions, Treehouse acoustic furniture is offered in either an open or back wall and media panel option, allowing for versatile use. They are ideal for use in educational facilities, public spaces and comfortable relaxation areas in offices, providing comfort and acoustic privacy.

#### pl:

##### **Meble do różnych przestrzeni**

Meble akustyczne Treehouse, dostępne w wersjach 2- oraz 4-osobowej, oferowane są w opcji otwartej lub z tylną ścianką i panelem multimedialnym, co pozwala na ich wszechstronne zastosowanie. Doskonale sprawdzają się zarówno w placówkach edukacyjnych, przestrzeniach publicznych, jak i w komfortowych strefach relaksu w biurach, zapewniając wygodę oraz akustyczną prywatność.

#### de:

##### **Möbel für verschiedene Räume**

Die Treehouse-Akustikmöbel sind als 2-Sitzer und 4-Sitzer erhältlich und können offen oder mit einer Rückwand und einem Medienpaneel ausgestattet werden, so dass sie vielseitig einsetzbar sind. Sie sind ideal für den Einsatz in Bildungseinrichtungen, öffentlichen Räumen und komfortablen Entspannungsbereichen in Büros und bieten Komfort und akustische Privatsphäre.

# Treehouse acoustic furniture – options

en:

## Variety of options

Available in an open version or with a back wall and multimedia panel. Optionally, with table or pouffe.

pl:

## Różne opcje

Dostępny w wersji otwartej lub z tylną ścianką i panelem multimedialnym. Ze stołem lub pufą jako opcjonalne wyposażenie.

de:

## Diverse Optionen

Erhältlich als offene Ausführung oder mit einer Rückwand und einem Multimedia-Panel. Mit Tisch oder Puff als Zusatzausstattung.



TH 2



TH 2 + TH PF



TH 2 + T



TH 2SC + T



TH 4



TH 2 / TH 4\*

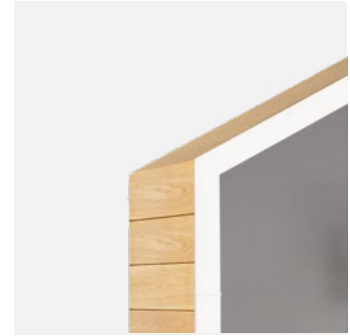

TH 2 W / TH 4 W\*\*

\* **TH 2 / TH 4** - upholstered external panels / panele zewnętrzne tapicerowane / schallabsorbierende Polsterplatten

\*\***TH 2 W / TH 4 W** - wooden external panels / panele zewnętrzne drewniane / Holz Polsterplatten

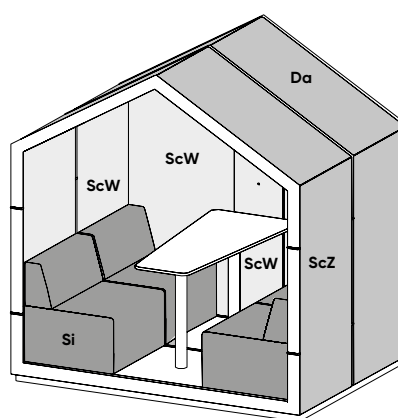
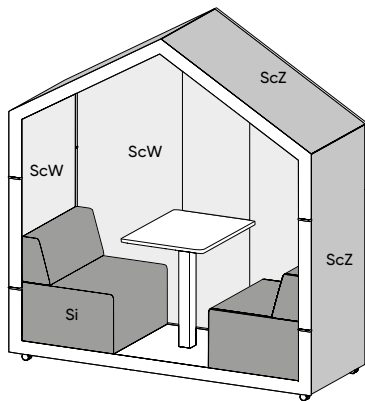

en:

## Upholstering possibilities

- **first fabric colour**  
ScW – internal panels,  
ceiling panel (internal)
- **second fabric colour**  
ScZ – external panels  
Da – ceiling panel (external)
- **third fabric colour**  
Si – seat

pl:

## Możliwości tapicerowania

- **pierwszy kolor tkaniny**  
ScW – ściany wewnętrzne,  
panel sufitowy (wewnętrzny)
- **drugi kolor tkaniny**  
ScZ – ściany zewnętrzne  
Da – panel dachowy (zewnętrzny)
- **trzeci kolor tkaniny**  
Si – siedzisko

de:

## Polsterungsmöglichkeiten

- **erste Stofffarbe**  
ScW – Innenwände,  
Deckenplatte (innen)
- **zweite Stofffarbe**  
ScZ – Außenwände  
Da – Dachpaneel (außen)
- **dritte Stofffarbe**  
Si – Sitz

# Treehouse acoustic furniture – details



1. TH 2 / TH 2 W

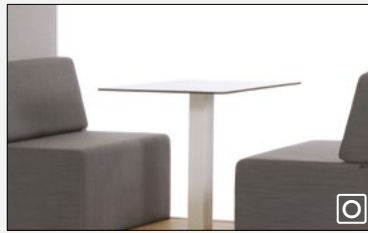

2. TH 2 / TH 2 W / TH 2SC / TH 2SC W



3. TH2 / TH 2 W



4. TH 2SC / TH 2SC W / TH 4 / TH 4W



5. TH 2SC / TH 2SC W / TH 4 / TH 4W

**S** en: standard / pl: wyposażenie standardowe / de: Standard

**O** en: optional / pl: wyposażenie opcjonalne / de: Option

**1.** construction on 4 wheels / konstrukcja na kołach / Konstruktion auf 4 Rädern **2.** table / stolik / Tisch **3.** mobile puff / pufa / mobiler Sitzpuff  
**4.** mediaport – 1x voltage socket 230V + 1x HDMI + 2 x USB charger / mediaport – 1x gniazdo napięciowe 230V + 1x HDMI + 2 x ładowarka USB  
 / Mediaport – 1x Spannungssteckdose 230V + 1x HDMI + 2 x USB-Ladegerät **5.** option to install a 32" TV on a panel / możliwość zamontowania TV 32" na panelu / Montagemöglichkeit eines Fernsehers 32" am Panel

en:  
Measurements

pl:  
Wymiary

de:  
Technische Abmessungen

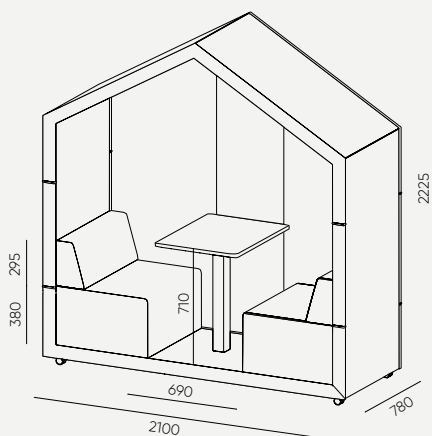

TH 2SC / TH 2SC W / TH 2 W + T /  
TH 2SC + T / TH 2SC W + T / TH 2 /  
TH 2 W / TH 2 + T / TH 2 W + T

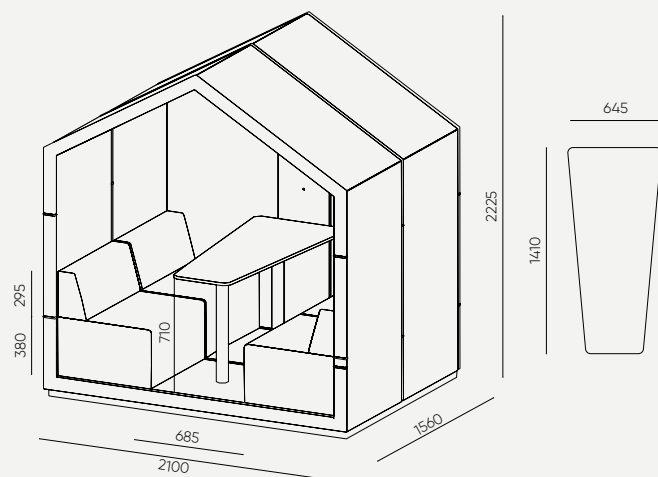
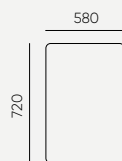

TH 4 / TH 4 W





# when you need more privacy

**en:**

Are you tired of all the noise in the office? Do you need a moment of peace and quiet? Take care of your comfort and work efficiency. Choose one of Treehouse enclosed acoustic booths.

**pl:**

Męczy Cię wszechogarniający hałas w biurze? Potrzebujesz chwili ciszy i spokoju? Zadbaj o swój komfort i efektywność pracy. Wybierz jedną z zamkniętych budek akustycznych Treehouse.

**de:**

Sind Sie müde von erdrückendem Lärm im Büro? Brauchen Sie einen Moment Stille und Ruhe? Sorgen Sie für Ihren Komfort und Ihre Arbeitseffizienz. Wählen Sie eine der geschlossenen Treehouse-Schallschutzkabinen aus.

**Treehouse THS 1T G2 W**

Upholstered with: Synergy LDS16

Wooden panels: oak O1

Frame: powder-coated metal RAL 9005s

Tabletop: laminated board H3131 ST12 Davos Natural Oak

Floor: felt covering dark grey V50



**Treehouse THS 1S G2**

Upholstered with: Synergy LDS08 and LDS73

Floor: felt covering dark grey V50

Frame: powder-coated metal RAL 9003s

Tabletop: laminated board H3131 ST12 Davos Natural Oak

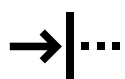

attenuation

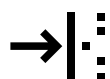

absorption

# treehouse

1-person acoustic booths

**class A - 30,3 dB\*\* Reduction of speech noise level.**  
**klasa A - 30,3 dB\*\* zmniejszenie poziomu głośności mowy.**  
**Klasse A - 30,3 dB\*\* Reduzierung der Sprachlautstärke.**

**\*55 dB -> 24,7 dB ≈ 8-fold reduction** in perceived sound volume from inside the booth.  
**\*55 dB -> 24,7 dB ≈ 8-krotna redukcja** odczuwalnej głośności dźwięku pochodzącego z wnętrza budki.  
**\*55 dB -> 24,7 dB ≈ 8-fache Verringerung** der wahrgenommenen Lautstärke des Schalls aus dem Inneren der Kabine.

**en:**

## **Acoustic comfort for conversations**

Treehouse acoustic booths have been designed to provide conversation comfort and conditions that promote full concentration. During a conversation inside a single-person Treehouse booth, the noise level perceived outside is reduced by up to eight times. The conversation becomes virtually inaudible to people outside the booth. As a result, every conversation in Treehouse remains private and gains a unique sense of comfort.

**pl:**

## **Komfort i poufność rozmów**

Budki akustyczne Treehouse zostały zaprojektowane tak, aby zapewnić komfort rozmów i warunki sprzyjające pełnemu skupieniu. Podczas rozmowy w jednoosobowej budce Treehouse poziom hałasu odczuwany na zewnątrz spada aż ośmiokrotnie. Rozmowa staje się praktycznie niesłyszalna dla osób znajdujących się poza budką. Dzięki temu w Treehouse każda rozmowa pozostaje prywatna i nabiera wyjątkowego komfortu.

**de:**

## **Akustischer Komfort für Gespräche**

Die akustischen Kabinen von Treehouse wurden entwickelt, um Gesprächskomfort und Bedingungen zu bieten, die volle Konzentration fördern. Während eines Gesprächs in einer Ein-Personen-Kabine von Treehouse wird der außerhalb wahrgenommene Geräuschpegel um bis zu achtmal reduziert. Das Gespräch ist für Personen außerhalb der Kabine praktisch unhörbar. Dadurch bleibt jedes Gespräch in Treehouse privat und vermittelt ein einzigartiges Gefühl von Komfort.

\*\* Research results conducted for the THS 1T G2 booth according to: ISO 23351-1:2020

\*\* Wyniki badań przeprowadzone dla budki THS 1T G2 według norm: ISO 23351-1:2020

\*\* Testergebnisse für die THS 1T G2-Kabine gemäß den Normen: ISO 23351-1:2020



**Treehouse THS 1S G2 W**

Upholstered with: Synergy LDS16

Wooden panels: oak O1

Floor: felt covering dark grey V50

Frame: powder-coated metal RAL 9005s

Tabletop: laminated board H3131 ST12 Davos Natural Oak

**Treehouse THS 1S G1**

Upholstered with: Fenno FN009

Floor: V50 dark grey felt floor covering

Frame: powder-coated metal RAL 9005s

Tabletop: laminated board H3131 ST12 Davos Natural Oak



**Treehouse THS 1T G2**

Upholstered with: Synergy LDS74 and LDS08

Floor: V50 dark grey felt floor covering

Frame: powder-coated metal RAL 9003s

Tabletop: laminated board H3131 ST12 Davos Natural Oak

# Treehouse 1-person booth – options

en:

## Free choice

Available with version with and without stool.

pl:

## Swoboda wyboru

Dostępny w wersji z hokerem lub bez.

de:

## Auswahlfreiheit

Erhältlich mit oder ohne Hocker.

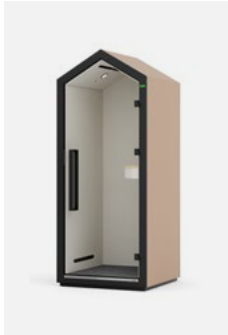

THS 1T G1

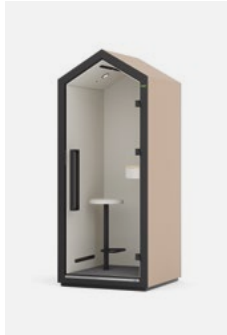

THS 1S G1

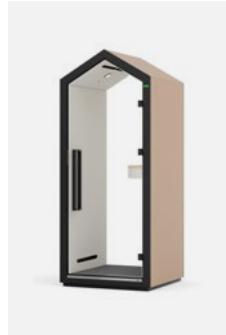

THS 1T G2

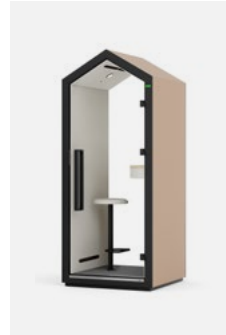

THS 1S G2

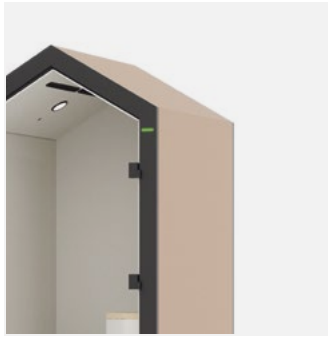

THS\*

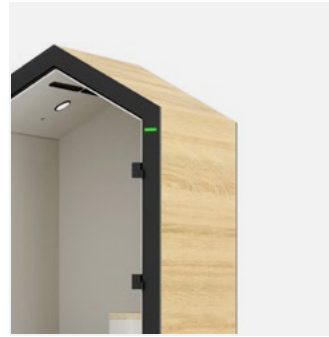

THS W\*\*

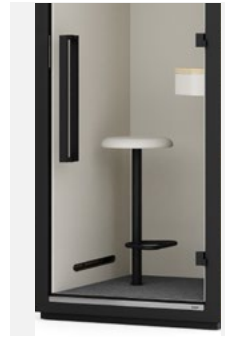

fixed stool for THS 1S  
hoker staly dla THS 1S  
fester Hocker für THS 1S



XH ST  
stool with height adjustment for THS 1T  
hoker z regulacją wysokości dla THS 1T  
Höhenverstellbarer Hocker für THS 1T

\* THS - upholstered external panels / panele zewnętrzne tapicerowane / schallabsorbierende Polyesterplatten

\*\* THS W - wooden external panels / panele zewnętrzne drewniane / Holz Polyesterplatten

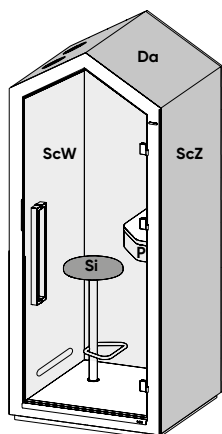

en:

## Upholstering possibilities

- **first fabric colour**  
ScW – internal panels,  
ceiling panel (internal)  
P – shelf
- **second fabric colour**  
ScZ – external panels  
Da – ceiling panel (external)
- **third fabric colour**  
Si – seat

pl:

## Możliwości tapicerowania

- **pierwszy kolor tkaniny**  
ScW – ściany wewnętrzne,  
panel sufitowy (wewnętrzny)  
P – półka
- **drugi kolor tkaniny**  
ScZ – ściany zewnętrzne  
Da – panel dachowy (zewnętrzny)
- **trzeci kolor tkaniny**  
Si – siedzisko

de:

## Polsterungsmöglichkeiten

- **erste Stofffarbe**  
ScW – Innenwände,  
Deckenplatte (innen)  
P – Regal
- **zweite Stofffarbe**  
ScZ – Außenwände  
Da – Dachpaneel (außen)
- **dritte Stofffarbe**  
Si – Sitz

# Treehouse 1-person booth – details

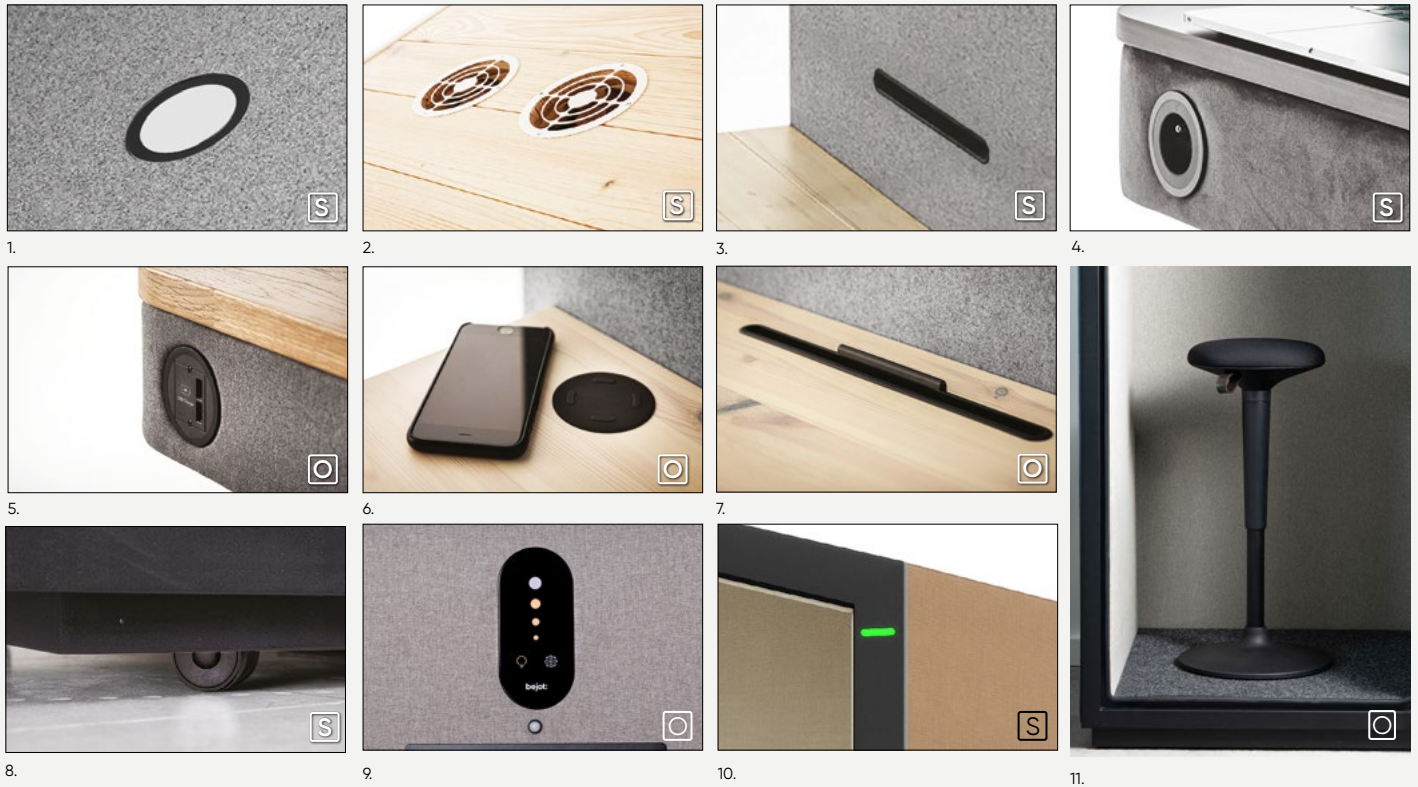

**S** en: standard / pl: wyposażenie standardowe / de: Standard  
**O** en: optional / pl: wyposażenie opcjonalne / de: Option

**1.** LED lighting / oświetlenie LED / LED-Beleuchtung **2.** ventilation grate outside the booth / osłona wentylatora na zewnątrz budki / Ventilatorgehäuse außerhalb der Schallschutzkabine **3.** ventilation grate inside the booth / kanał wentylacyjny wewnątrz budki / Lüftungskanal innen der Schallschutzkabine **4.** round PIX mediaport with voltage socket 230 V / mediaport z gniazdem napięciowym 230 V / Mediaport mit 1 Spannungssteckdose 230 V **5.** round PIX mediaport with 2 x USB charger / mediaport 2 x USB / Mediaport – 2 x USB-Ladegerät **6.** Induction charger / ładowarka indukcyjna / Induktion-Ladegerät **7.** phone or tablet holder / podstawka pod tablet lub telefon / Auflage für Tablet / Telefon **8.** transport wheels / kółka transportowe / Eingebaute Laufrollen **9.** smooth light intensity and ventilation regulation / płynny regulator natężenia światła i wentylacji / der reibungslose Lichtintensität und Lüftungsregler **10.** occupancy system at the front and back of the booth / system zajętości z przodu i tyłu budki (zintegrowany z czujnikiem ruchu) / Besetzungssystem an der Vorder- und Rückseite der Akustikkabine (mit Bewegungsmelder integriert) **11.** free-standing hocker, upholstered, black, height-adjustable / hoker wolnostojący - tapicerowany, czarny, z regulacją wysokości / freistehender Hocker - gepolstert, schwarz, höhenverstellbar

**en:**  
**Measurements**

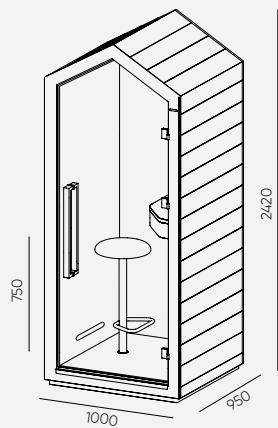

**pl:**  
**Wymiary**

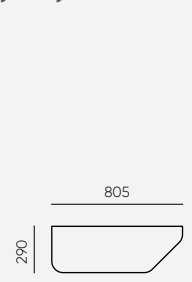

**de:**  
**Technische Abmessungen**

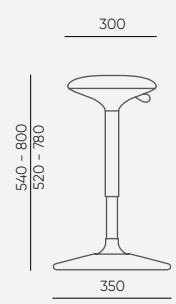

THS IT G1 / THS IT G1 W / THS 1S G1 / THS 1S G1 W /  
 THS IT G2 / THS IT G2 W / THS 1S G2 / THS 1S G2 W

XH ST



**Treehouse THS 2 G2 + LT S + 2 x XH SF 2**

Upholstered with: Remix RX452

Floor: V50 dark gray felt floor covering

Frame: powder-coated metal RAL 9005s

Tabletop: laminated board H3131 ST12 Davos Natural Oak

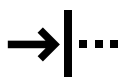

attenuation

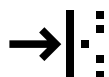

absorption

# treehouse

2-person acoustic booths

**class B - 25,6 dB\*\* reduction of speech noise level.**  
**klasa B - 25,6 dB\*\* zmniejszenie poziomu głośności mowy.**  
**Klasse B -25,6 dB\*\* Reduzierung der Sprachlautstärk.**

**\*55 dB -> 29,4 dB ≈ 6-fold reduction** in perceived sound volume from inside the booth.  
**\*55 dB -> 29,4 dB ≈ 6-krotna redukcja** odczuwalnej głośności dźwięku pochodzącego z wnętrza budki.  
**\*55 dB -> 29,4 dB ≈ 6-fache Verringerung** der wahrgenommenen Lautstärke des Schalls aus dem Inneren der Kabine.

**en:**

### Meetings with full privacy

Do you want to keep your conversation secret? You can continue conversations and not to worry about it in Treehouse!

The sound level generated by person inside Treehouse is halved (dB) and the difference in perceived loudness reduction is up to 6 times.

**pl:**

### Spotkania w pełnej prywatności

Zależy Ci na zachowaniu poufności spotkań? Prowadząc je w zamkniętej budce Treehouse, możesz być o to spokojny!

Poziom głośności rozmowy, przewodzonej przez osobę przebywającą wewnątrz budki zredukowany jest o połowę (dB), natomiast odczuwalna różnica spadku głośności jest aż 6-krotna.

**de:**

### Treffen mit vollständiger Privatsphäre

Liegt Ihnen daran, die Vertraulichkeit der Gespräche zu bewahren? Diese in einer geschlossenen Schallschutzkabine Treehouse führend, können Sie darüber beruhigt sein!

Die Lautstärke des durch eine sich in der Kabine befindende Person geführten Gesprächs wird um die Hälfte (dB) reduziert, der spürbare Unterschied in der Lautstärke ist hingegen sogar 6-fach.

\*\* Research results conducted for the THS 2 G1 + 2x XH SF 2 booth according to: ISO 23351-1:2020

\*\* Wyniki badań przeprowadzone dla budki THS 2 G1 + 2 x XH SF 2 według norm: ISO 23351-1:2020

\*\* Testergebnisse für die THS 2 G1 + 2 x XH SF 2-Kabine gemäß den Normen: ISO 23351-1:2020

# think out of the box



**Treehouse TH6 G2 + table XH 6 TB**

Upholstered with: Synergy LDS19 and LDS33

Floor: V50 dark gray felt floor covering

Frame: powder-coated metal RAL9005s

**Treehouse THS 2 G2 + LT S + 2 x XH SF 2**

Upholstered with: Remix RX242 and RX252

Floor: V50 dark gray felt floor covering

Frame: powder-coated metal RAL 9005s

Tabletop: laminated board H3131 ST12 Davos Natural Oak



**Flos Wall panels FS WS 60 R**  
Upholstered with: Fenno FN005

**Hens HS 261 H 4N**  
Upholstered with: Remix RX242  
Frame: powder-coated metal RAL 9005s

**Spin table SNC DS 16L**  
Tabletop: Laminated U999 ST2  
Frame: metal powder coated RAL 9005s



**Treehouse THS 2 G2 W + LT S + 2 x XH SF 2**

Upholstered with: Remix RX223

Floor: V50 dark gray felt floor covering

Frame: powder-coated metal RAL 9005s

Tabletop: laminated board H3131 ST12 Davos Natural Oak



**Treehouse THS 2 G2 + HT S + 2 x XH ST**

Upholstered with: Synergy LDS19

Floor: V50 dark gray felt floor covering

Frame: powder-coated metal RAL 9005s

Tabletop: laminated board H3131 ST12 Davos Natural Oak

**Point POP900**

Upholstered with:

Synergy LDS12 and LDS45

s

# Treehouse 2-person booth – options

en:

## Various compositions

Treehouse comes in a wooden and upholstered versions, in different layouts.

pl:

## Różne kompozycje

Treehouse występuje w wersjach drewnianej i tapicerowanej, w różnych układach.

de:

## Unterschiedliche Zusammenstellungen

Treehouse kommt in unterschiedlichen Zusammenstellungen als hölzerne oder gepolsterte Ausführung vor.

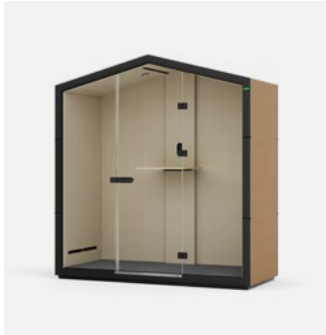

THS 2 G1 + HT S

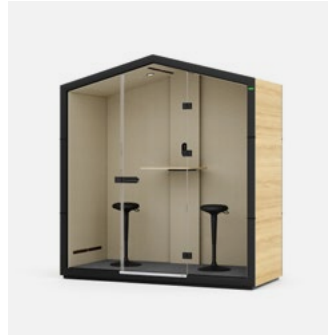

THS 2 G1 W + HT S + 2 x XH ST

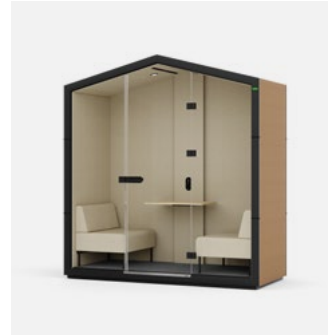

THS 2 G1 + LT S + 2 x XH SF 2

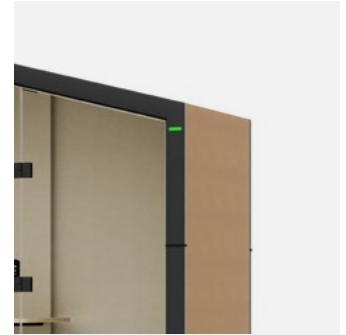

THS\*

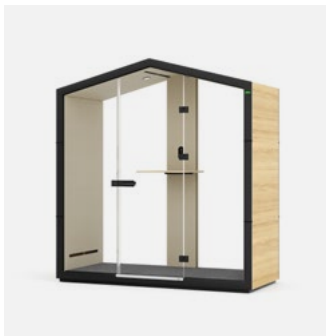

THS 2 G2 W + HT S

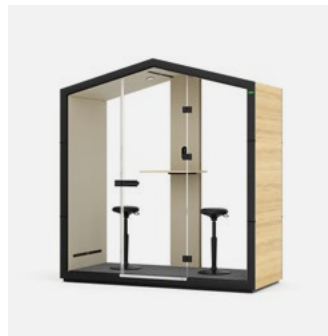

THS 2 G2 W + 2x XH ST + HT S

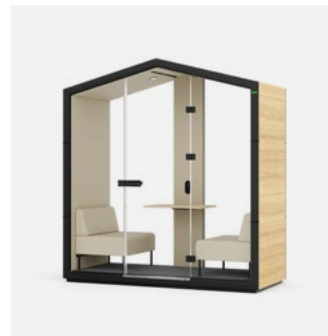

THS 2 G2 W + LT S + 2 x XH SF 2

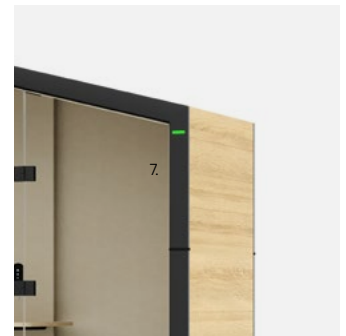

THS W\*\*

\*THS – upholstered external panels / panele zewnętrzne tapicerowane / schallabsorbierende Polsterplatten

\*\*THS W – wooden external panels / panele zewnętrzne drewniane / Holz Polsterplatten

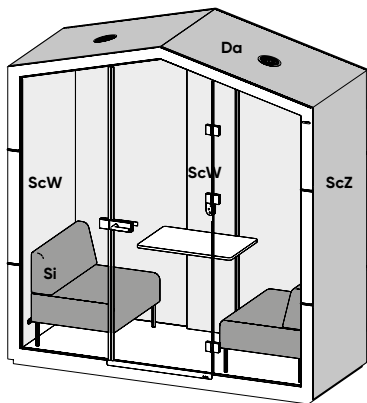

**S** en: standard / pl: wyposażenie standardowe / de: Standard

**O** en: optional / pl: wyposażenie opcjonalne / de: Option

en:

## Upholstering possibilities

- **first fabric colour**  
ScW – internal panels, ceiling panel (internal) and multimedia panel
- **second fabric colour**  
ScZ – external panels  
Da – ceiling panel (external)
- **third fabric colour**  
Si – seat

pl:

## Możliwości tapicerowania

- **pierwszy kolor tkaniny**  
ScW – ściany wewnętrzne, panel sufitowy (wewnętrzny) i panel multimedialny
- **drugi kolor tkaniny**  
ScZ – ściany zewnętrzne  
Da – panel dachowy (zewnętrzny)
- **trzeci kolor tkaniny**  
Si – siedzisko

de:

## Polsterungsmöglichkeiten

- **erste Stofffarbe**  
ScW – Innenwände, Deckenplatte (innen) und Multimedia-Panel
- **zweite Stofffarbe**  
ScZ – Außenwände  
Da – Dachpaneel (außen)
- **dritte Stofffarbe**  
Si – Sitz

# Treehouse 2-person booth – details

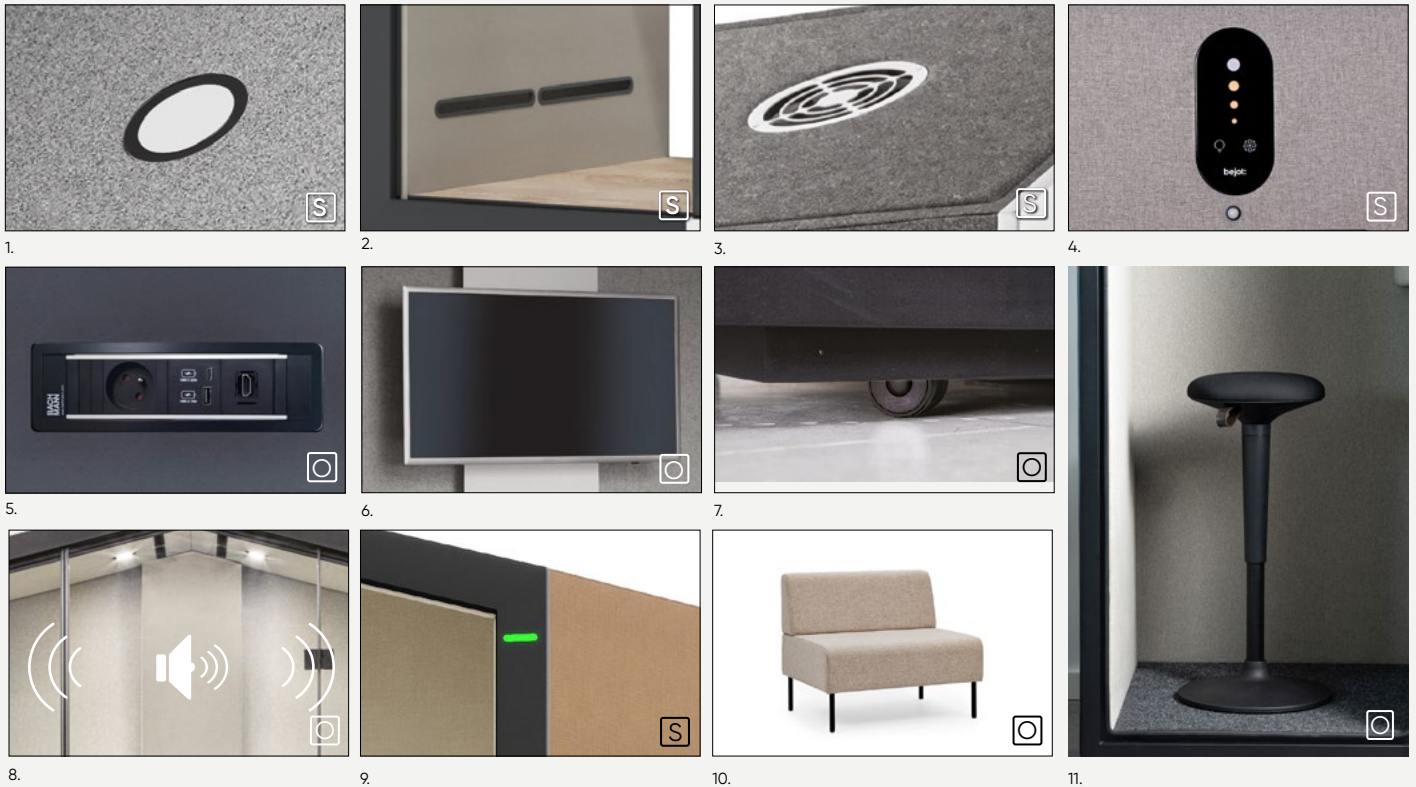

**1.** LED lighting / oświetlenie LED / LED-Beleuchtung **2.** ventilation grate inside the booth / kanał wentylacyjny wewnątrz budki / Lüftungskanal innen der Schallschutzkabine **3.** fan guard outside the booth / osłona wentylatora na zewnątrz budki / Ventilatorgehäuse außerhalb der Schallschutzkabine **4.** smooth light intensity and ventilation regulation / płynny regulator natężenia światła i wentylacji / der reibungslose Lichtintensität und Lüftungsregler **5.** mediaport – 1 x voltage socket 230V + 1 x HDMI + 2 x USB charger / mediaport – 1 gniazdo napięciowe 230V + 1 x HDMI + 2 x ładowarka USB / Mediaport – 1 Spannungssteckdose 230V + 1 x HDMI + 2 x USB-Ladegerät **6.** option to install a 32" TV on a panel / możliwość zamontowania TV 32" na panelu / Montagemöglichkeit eines Fernsehers 32" am Panel **7.** transport wheels / kółka transportowe / Eingebaute Laufrollen **8.** Bluetooth® – controlled invisible audio system / niewidoczny system audio ze sterowaniem Bluetooth® / Unsichtbares Audiosystem mit Bluetooth®-Steuerung **9.** occupancy system at the front and back of the booth / system zajętości z przodu i tyłu budki (zintegrowany z czujnikiem ruchu) / Besetzungssystem an der Vorder- und Rückseite der Akustikkabine (mit Bewegungsmelder integriert) **10.** sofa pojedyncza / single sofa / Einzelsofa **11.** free-standing hocker, upholstered, black. height-adjustable / hoker wolnostojący - tapicerowany, czarny, z regulacją wysokości / freistehender Hocker - gepolstert, schwarz, höhenverstellbar

**en:**  
**Measurements**

**pl:**  
**Wymiary**

**de:**  
**Technische Abmessungen**

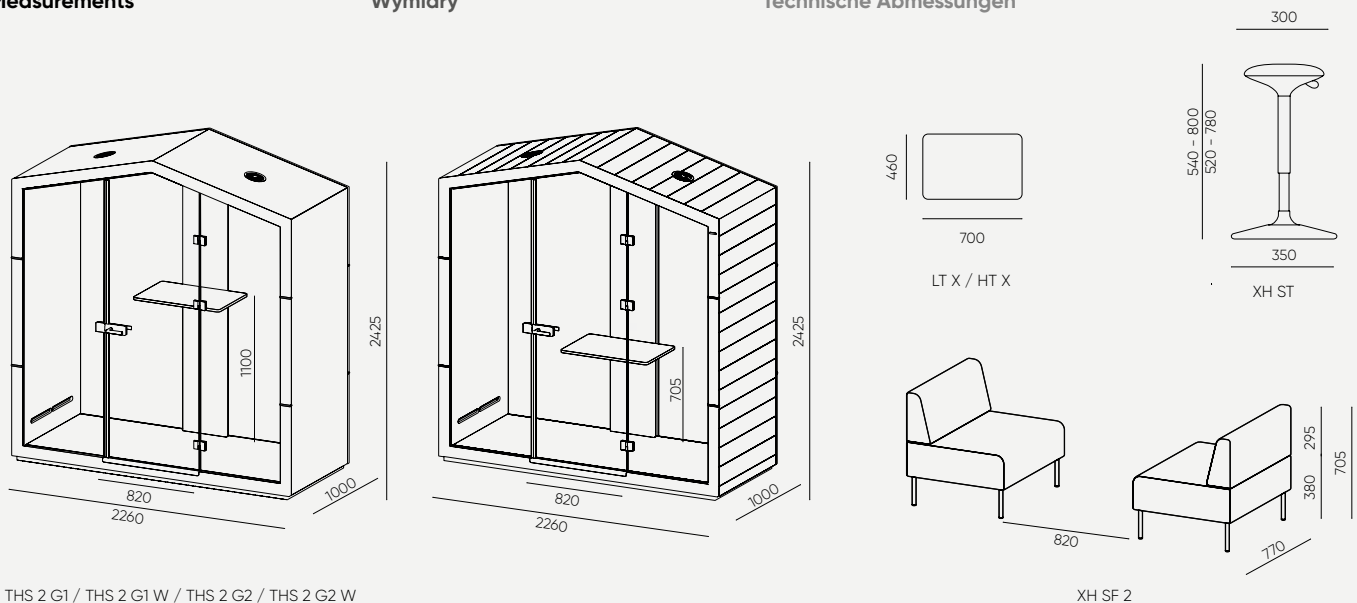

THS 2 G1 / THS 2 G1 W / THS 2 G2 / THS 2 G2 W

XH SF 2



**TH 4 G1 W**

Upholstered with: Synergy LDS32

Floor: V50 dark gray felt floor covering

Frame: powder-coated metal RAL 9005s

Tabletop: laminated board H3131, ST12 Davos Natural Oak

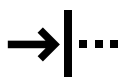

attenuation



absorption

# treehouse

4-person acoustic booths



**en:**

## **Creative meeting space**

Treehouse is an acoustic booth designed to provide comfort and privacy in any workspace. Its sound-absorbing panels and high-quality materials effectively minimize external noise, creating an ideal environment for focused conversations and short meetings.

The acoustic insulation is carefully optimized to reduce distractions and ambient sounds while still allowing important signals, such as alarms, to be heard.

**pl:**

## **Przestrzeń kreatywnych spotkań**

Treehouse to budka akustyczna zaprojektowana z myślą o komforcie pracy i prywatności w każdej przestrzeni. Zastosowane panele dźwiękochłonne oraz wysokiej jakości materiały skutecznie redukują hałas z zewnątrz, zapewniając odpowiednie warunki do spokojnych rozmów i krótkich spotkań. Izolacja akustyczna została zoptymalizowana tak, aby z jednej strony ograniczać nadmiar bodźców i tłumić dźwięki otoczenia, a z drugiej – umożliwiać odbiór istotnych sygnałów, takich jak alarmy.

**de:**

## **Kreativer Besprechungsraum**

Treehouse ist eine Akustikkabine, die Komfort und Privatsphäre in jedem Arbeitsbereich bietet. Ihre schallabsorbierenden Paneele und hochwertigen Materialien minimieren effektiv Außengeräusche und schaffen so eine ideale Umgebung für konzentrierte Gespräche und kurze Besprechungen. Die Schalldämmung wurde sorgfältig optimiert, um Ablenkungen und Umgebungsgерäusche zu reduzieren, während wichtige Signale wie Alarme weiterhin hörbar bleiben.

# where noise ends, creativity begins



**Treehouse TH 4W G1 + 2 x TH SF 4 + TS**

Upholstered with: Synergy LDS56 and LDS08

Floor: V50 dark gray felt floor covering

Frame: powder-coated metal RAL 9005s

Tabletop: laminated board H3131 ST12 Davos Natural Oak



**Point POP900**

Upholstered with: Synergy LDS23

**Point POP450**

Upholstered with: Synergy LDS23, LDS45, LDS20

**Treehouse TH4**

Upholstered with: Synergy LDS28 / LDS45

Floor: V50 dark gray felt floor covering

Frame: powder-coated metal RAL 9003s

Tabletop: laminated board W1000 ST9

# Treehouse 4-person booth – options

en:

## Various compositions

The Treehouse 4-person acoustic booths are available in half-open or closed versions – with glazing on one or two sides.

pl:

## Różne kompozycje

Budki Treehouse 4 osobowe występują w wersji półotwartej lub zamkniętej – z przeszkleniem jedno- lub dwustronnym

de:

## Verschiedene Kompositionen

Die 4-Personen-Kabinen Treehouse gibt es im halboffener oder geschlossener Ausführung mit einseitiger oder doppelseitiger Verglasung

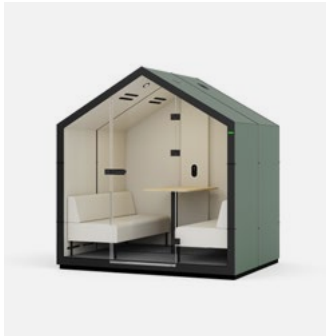

TH 4E G1 + TS + 2 x TH SF 4

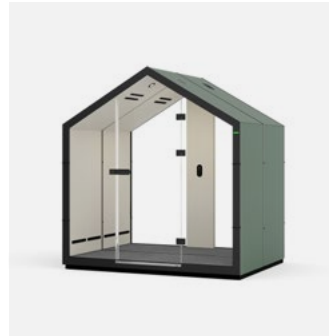

TH 4E G2



TH 4 / TH 4 G\*

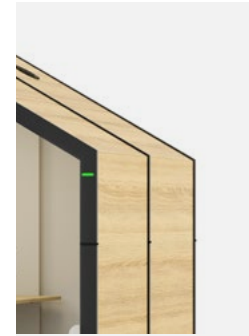

THW 4 / TH 4 G W\*\*

\*TH 4 G - upholstered external panels / panele zewnętrzne tapicerowane / schallabsorbierende Polyesterplatten

\*\*TH 4 GW - wooden external panels / panele zewnętrzne drewniane / Holz Polyesterplatten

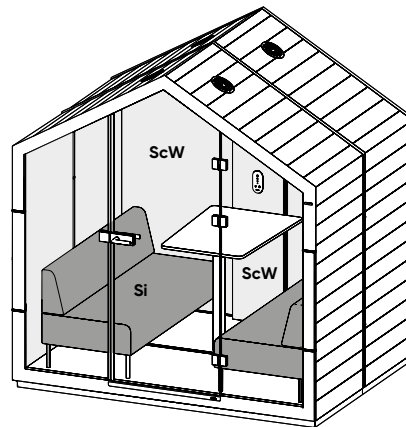
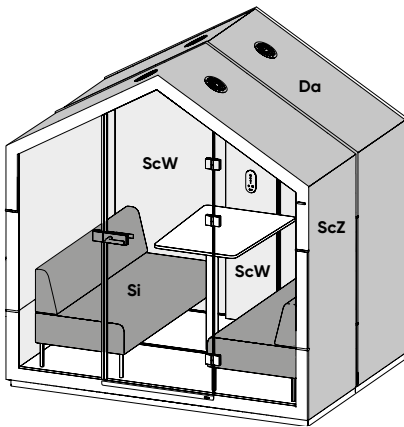

en:

## Upholstering possibilities

- **first fabric colour**  
ScW – internal panels, ceiling panel (internal) and multimedia panel
- **second fabric colour**  
ScZ – external panels  
Da – ceiling panel (external)
- **third fabric colour**  
Si – seat

pl:

## Możliwości tapicerowania

- **pierwszy kolor tkaniny**  
ScW – ściany wewnętrzne, panel sufitowy (wewnętrzny) i panel multimedialny
- **drugi kolor tkaniny**  
ScZ – ściany zewnętrzne  
Da – panel dachowy (zewnętrzny)
- **trzeci kolor tkaniny**  
Si – siedzisko

de:

## Polsterungsmöglichkeiten

- **erste Stofffarbe**  
ScW – Innenwände, Deckenplatte (innen) und Multimedia-Panel
- **zweite Stofffarbe**  
ScZ – Außenwände  
Da – Dachpaneel (außen)
- **dritte Stofffarbe**  
Si – Sitz

# Treehouse 4-person booth – details

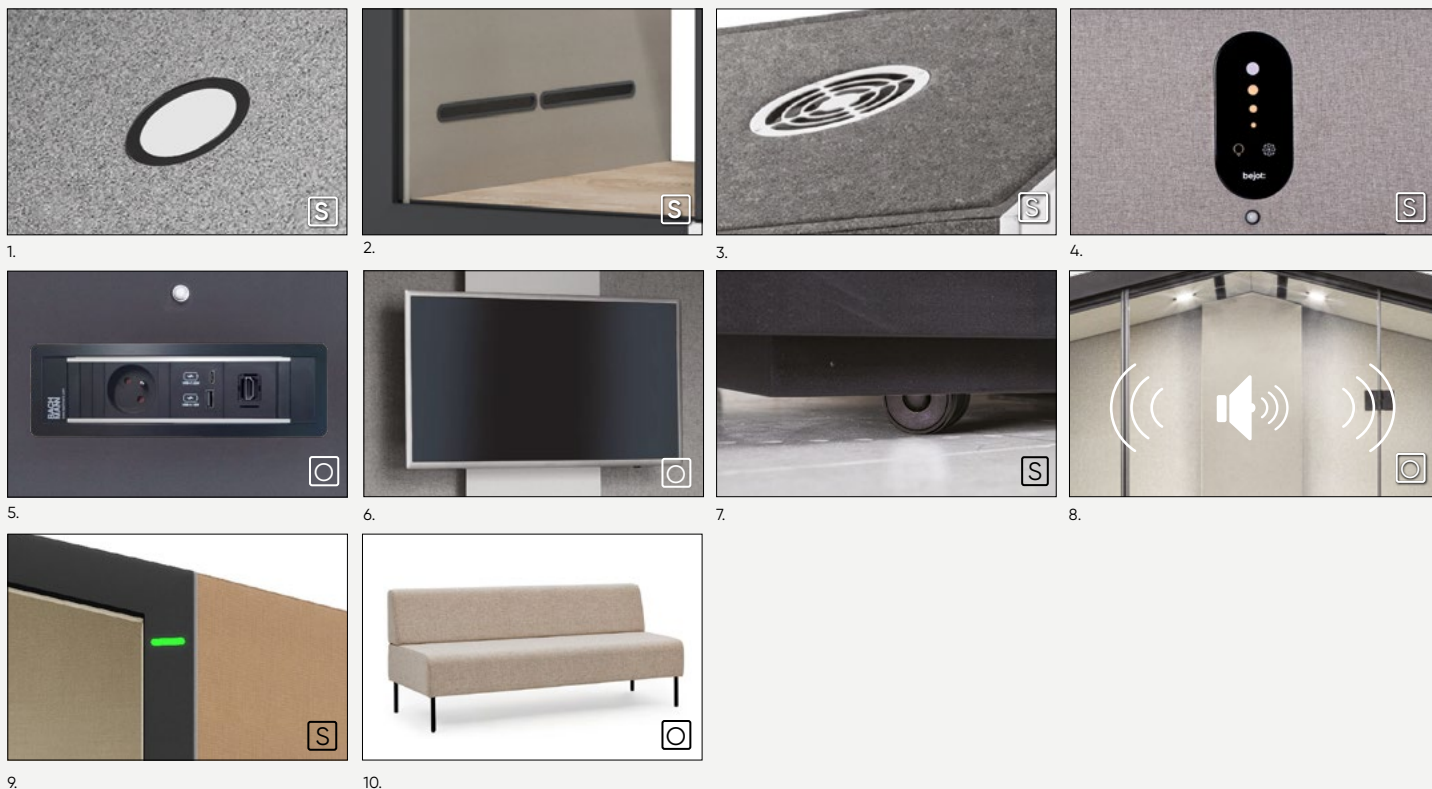

- 1.** LED lighting / oświetlenie LED / LED-Beleuchtung   **2.** ventilation grate inside the booth / kanał wentylacyjny wewnątrz budki / Lüftungskanal innen der Schallschuttkabine   **3.** fan guard outside the booth / osłona wentylatora na zewnątrz budki / Ventilatorgehäuse außerhalb der Schallschuttkabine   **4.** smooth light intensity and ventilation regulation / płynny regulator natężenia światła i wentylacji / der reibungslose Lichtintensität und Lüftungsregler   **5.** mediaport – 1 x voltage socket 230V + 1 x HDMI + 2 x USB charger / mediaport – 1 gniazdo napięciowe 230V + 1 x HDMI + 2 x ładowarka USB / Mediaport – 1 Spannungssteckdose 230V + 1x HDMI + 2x USB-Ladegerät   **6.** option to install a 32" TV on a panel / możliwość zamontowania TV 32" na panelu / Montagemöglichkeit eines Fernsehers 32" am Panel   **7.** transport wheels / kółka transportowe / Eingebaute Laufrollen   **8.** Bluetooth® – controlled invisible audio system / niewidoczny system audio ze sterowaniem Bluetooth® / Unsichtbares Audiosystem mit Bluetooth®-Steuerung   **9.** occupancy system at the front and back of the booth / system zajętości z przodu i tyłu budki (zintegrowany z czujnikiem ruchu) / Besetzungssystem an der Vorder- und Rückseite der Akustikkabine (mit Bewegungsmelder integriert)   **10.** double sofa / sofa podwójna / Doppelsofa

**S** en: standard / pl: wyposażenie standardowe / de: Standard

**O** en: optional / pl: wyposażenie opcjonalne / de: Option

**en:**  
**Measurements**

**pl:**  
**Wymiary**

**de:**  
**Technische Abmessungen**

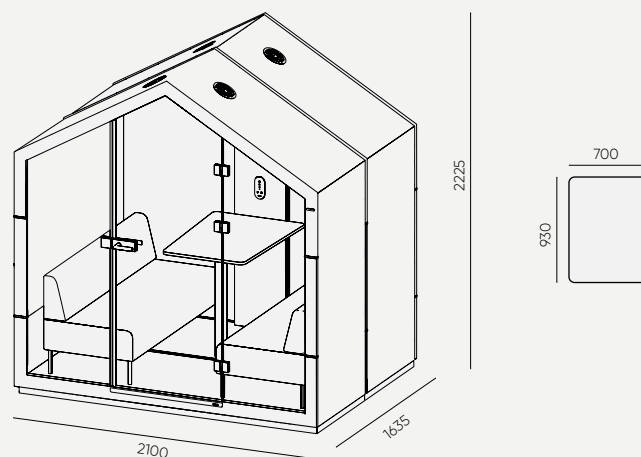
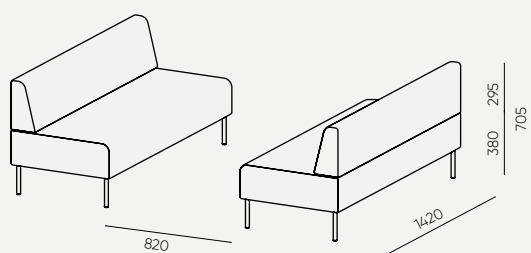

TH 4E G1 / TH 4E G1 W /  
TH 4E G2 / TH 4E G2 W



**TH 6 G2 + XH 6 TB**

Upholstered with: Fenno FN009

Floor: V50 dark gray felt floor covering

Frame: powder-coated metal RAL9005s

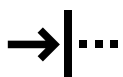

attenuation

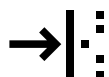

absorption

# treehouse

6-person acoustic booths



## TH 6 G2

Upholstered with: Blazer CUZ47

Floor: V50 dark gray felt floor covering

Frame: powder-coated metal RAL9005s

**en:**

### **A space for meetings and collaboration**

The six-person Treehouse booth is a solution for modern offices, serving as an intimate conference room. It provides an environment that supports both concentration and teamwork while effectively isolating from surrounding noise. The larger space, thoughtfully designed furnishings tailored to user needs, and high acoustic insulation create a comfortable setting for meetings, productive work, and creative brainstorming sessions.

**pl:**

### **Miejsce spotkań i współpracy**

Sześcioosobowa budka Treehouse to idealne rozwiązanie dla nowoczesnych biur, pełniące funkcję kameralnej sali konferencyjnej. Zapewnia warunki sprzyjające koncentracji i współpracy, jednocześnie skutecznie izolując od hałasu otoczenia. Większa przestrzeń, przemyślane wyposażenie dostosowane do potrzeb użytkowników oraz wysoka izolacyjność akustyczna tworzą komfortowe miejsce do spotkań, efektywnej pracy oraz kreatywnych burz mózgow.

**de:**

### **Ein Ort für Meetings und Zusammenarbeit**

Die Treehouse-Kabine für sechs Personen ist eine Lösung für moderne Büros und dient als intimer Konferenzraum. Sie bietet eine Umgebung, die sowohl Konzentration als auch Teamarbeit fördert und gleichzeitig effektiv von Umgebungsgeräuschen abschirmt. Der größere Raum, die durchdachte, auf die Bedürfnisse der Nutzer zugeschnittene Einrichtung und die hohe Schalldämmung schaffen eine komfortable Umgebung für Meetings, produktives Arbeiten und kreative Brainstorming-Sitzungen.





**TH 6 G2**

Upholstered with: Cura CR012

Floor: V50 dark gray felt floor covering

Frame: powder-coated metal RAL9005s

# Treehouse 6-person booth – options

**en:**

Six-person acoustic booth, without equipment - only available as a glazed version on both sides. Can be supplemented with a dedicated XH 6 TB table.

**pl:**

Sześciuosobowa budka akustyczna, bez wyposażenia - dostępna tylko w wersji przeszklonej z obu stron. Istnieje możliwość uzupełnienia o dedykowany stół XH 6 TB.

**de:**

Sechspersonen Akustikkabine, ohne Ausstattung - nur als beidseitig verglaste Version erhältlich. Kann mit einem speziellen XH 6 TB Tisch ergänzt werden.



TH 6 G2



XH 6 TB (1900 x 900 mm, h: 740 mm)

**en:**

## Floor

Felt covering dark grey V50

**pl:**

## Podłoga

Wykładzina filcowa kolor ciemny szary V50

**de:**

## Sockel aus Holz

Filzbelag dunkelgrau V50



V50

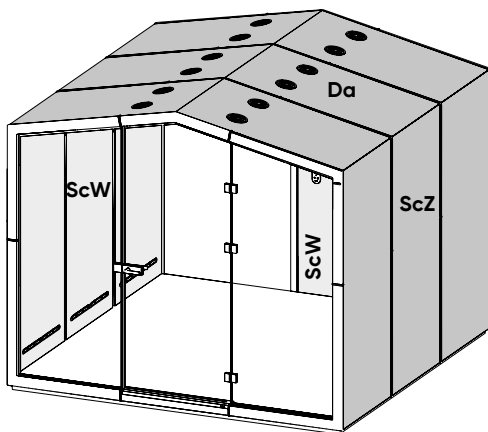

**en:**

## Upholstering possibilities

- **first fabric colour**  
ScW – internal panels, ceiling panel (internal) and multimedia panel
- **second fabric colour**  
ScZ – external panels  
Da – ceiling panel (external)

**pl:**

## Możliwości tapicerowania

- **pierwszy kolor tkaniny**  
ScW – ściany wewnętrzne, panel sufitowy (wewnętrzny) i panel multimedialny
- **drugi kolor tkaniny**  
ScZ – ściany zewnętrzne  
Da – panel dachowy (zewnętrzny)

**de:**

## Polsterungsmöglichkeiten

- **erste Stofffarbe**  
ScW – Innenwände, Deckenplatte (innen) und Multimedia-Panel
- **zweite Stofffarbe**  
ScZ – Außenwände  
Da – Dachpaneel (außen)

# Treehouse 6-person booth – details

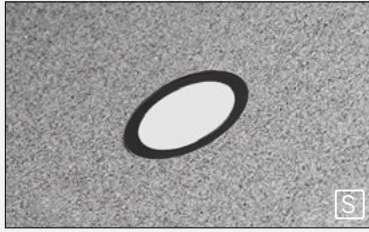

1.



2.

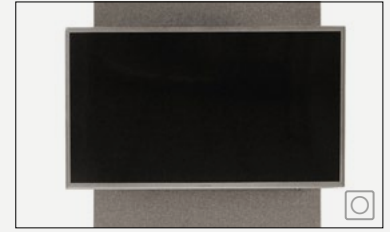

3.



4.



5.

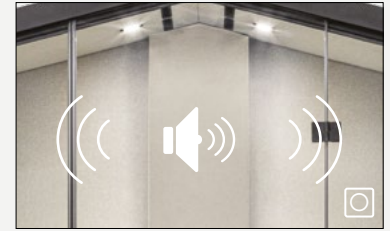

6.

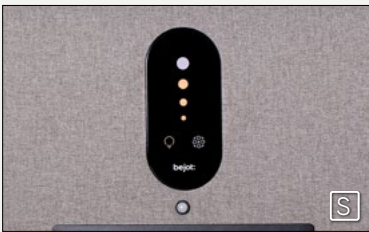

7.



8.

**S** en: standard / pl: wyposażenie standardowe / de: Standard

**O** en: optional / pl: wyposażenie opcjonalne / de: Option

**1.** LED lighting / oświetlenie LED / LED - Beleuchtung **2.** mediaport – 1 x voltage socket 230V + 1 x HDMI + 2 x USB charger / mediaport – 1 x gniazdo napięciowe 230V + 1 x HDMI + 2 x ładowarka USB / Mediaport – 1 x Spannungssteckdose 230V + 1 x HDMI + 2 x USB-Ladegerät **3.** option to install a 32" TV on a panel (TV is not included in the offer) / możliwość zamontowania TV 32" na panelu (TV nie wchodzi w skład zestawu) / Montage-möglichkeit eines Fernsehers 32" am Panel (Fernseher im Angebot nicht inbegriffen) **4.** ventilation channels inside the booth / kanały wentylacyjne wewnątrz budki / Lüftungskanäle im Inneren der Kabine **5.** possibility of adding a table / możliwość uzupełnienia o stół / Kann durch einen Tisch ergänzt werden **6.** Bluetooth®-controlled invisible audio system / niewidoczny system audio ze sterowaniem Bluetooth® / Unsichtbares Audiosystem mit Bluetooth®-Steuerung **7.** smooth light intensity and ventilation regulation / płynny regulator natężenia światła i wentylacji / der reibungslose Lichtintensität und Lüftungsregler **9.** occupancy system at the front and back of the booth / system zajętości z przodu i tyłu budki (zintegrowany z czujnikiem ruchu) / Besetzungssystem an der Vorder- und Rückseite der Akustikkabine (mit Bewegungsmelder integriert)

**en:**  
Measurements

**pl:**  
Wymiary

**de:**  
Technische Abmessungen

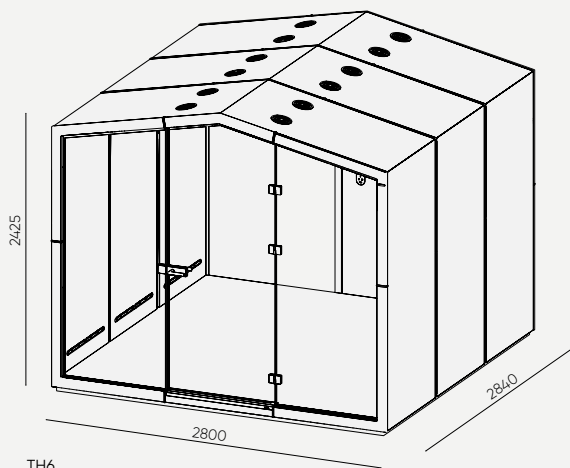

TH6

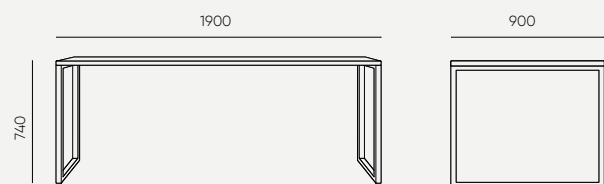

XH 6 TB

# treehouse

## Acoustic safety glass – included as standard

### en:

The glass in the Flathouse sheds is laminated with 4 layers of anti-vibration film, giving a total thickness of 8.5 mm. The film used increases both the level of safety in case of breakage and the acoustic properties of the booth.

### Why is this important?

#### Safety

In the event of glass breakage, the shards remain stuck to the film.

#### Moisture resistance

The film used is more resistant to moisture than conventional PVB.

#### Acoustic insulation

Acts as a sound barrier, improving the acoustic properties of the glass.

#### UV resistance

The glass film in the booths offers greater protection against harmful UV radiation compared to standard films.

### pl:

Szyby w budkach Flathouse laminowane są 4 warstwami folii antywibracyjnej, co daje łączną grubość 8,5 mm. Zastosowana folia podnosi zarówno poziom bezpieczeństwa w przypadku stłuczenia, jak i właściwości akustyczne budki.

### Dlaczego jest to ważne?

#### Bezpieczeństwo

W przypadku stłuczenia szkła, odłamki pozostają przyklejone do folii.

#### Odporność na wilgoć

Zastosowane folia jest bardziej odporna na wilgoć niż klasyczna PVB.

#### Izolacja akustyczna

Działa jako bariera dźwiękowa, poprawiając właściwości akustyczne szkła.

#### Odporność na promieniowanie UV

Folia w szybach budek jest bardziej odporna na szkodliwe promieniowanie UV niż standardowe folie.

### de:

Das Glas der Flathouse-Kabinen ist mit 4 Lagen Antivibrationsfolie beschichtet, was einer Gesamtdicke von 8,5 mm entspricht. Die verwendete Folie erhöht sowohl die Sicherheit im Falle eines Bruchs als auch die akustischen Eigenschaften der Kabine.

### Warum ist das wichtig?

#### Sicherheit

Im Falle eines Glasbruchs bleiben die Scherben an der Folie haften.

#### Feuchtigkeitsbeständigkeit

Die verwendete Folie ist feuchtigkeitsbeständiger als herkömmliches PVB.

#### Akustische Isolierung

Wirkt wie eine Schallbarriere und verbessert die akustischen Eigenschaften des Glases.

#### UV-Beständigkeit

Die Glasfolie in den Kabinen bietet im Vergleich zu Standardfolien einen besseren Schutz vor schädlicher UV-Strahlung.

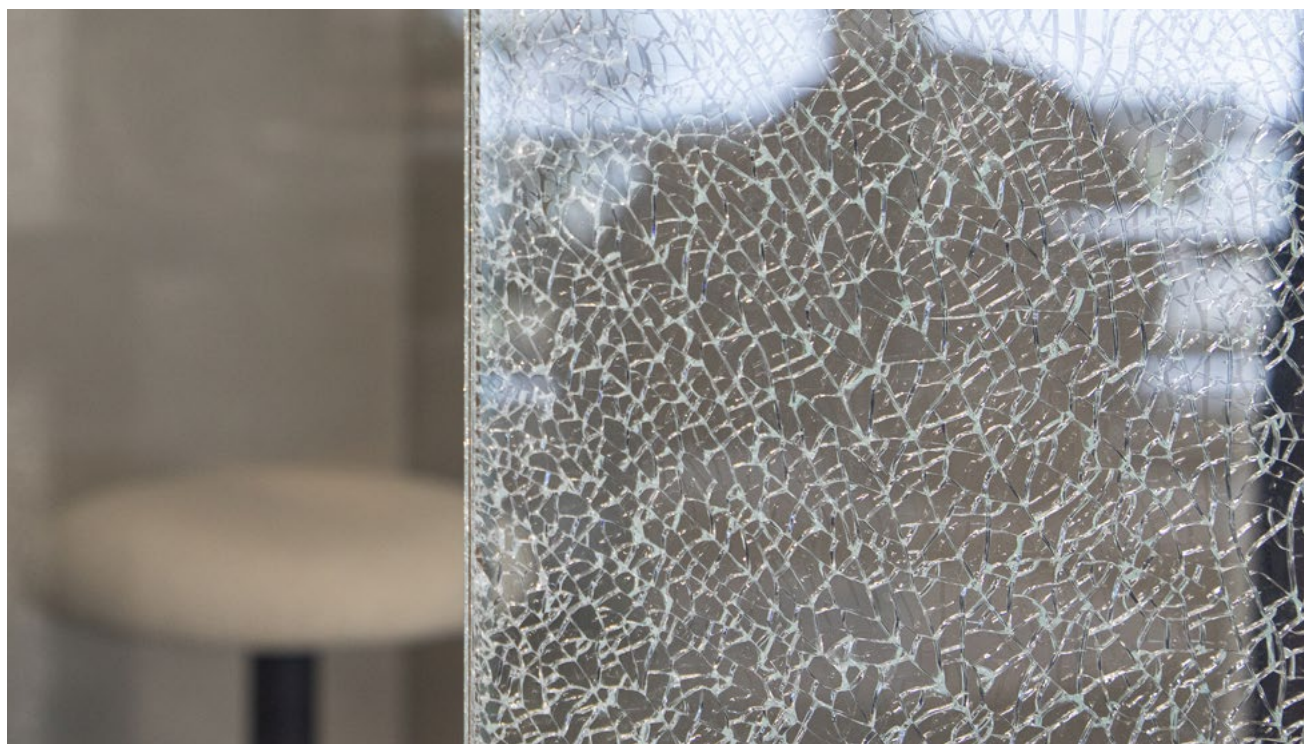

# treehouse



**en:**  
**Smooth light intensity and ventilation regulation.**

Light intensity and ventilation are controlled via an intuitive touch panel. It allows convenient management settings while ensuring the high quality and aesthetics of our products. In THS1 booths, it is available as an option at an extra charge.

**pl:**  
**Płynny regulator natężenia światła i wentylacji.**

Sterowanie natężeniem światła i wentylacją odbywa się za pomocą intuicyjnego panelu dotykowego. Pozwala on na wygodne zarządzanie ustawieniami, zapewniając jednocześnie wysoką jakość oraz estetykę naszych produktów. W budkach THS1 dostępny jest on jako opcja za dopłatą.

**de:**  
**Stufenlose Steuerung von Lichtintensität und Belüftung.**

Lichtintensität und Belüftung werden über ein intuitives Touchpanel gesteuert. Es ermöglicht eine bequeme Verwaltung der Einstellungen und gewährleistet gleichzeitig die hohe Qualität und Ästhetik unserer Produkte. Es ist als optionales Extra in THS1-Kabinen erhältlich.

# Treehouse booth. Results of the acoustic tests.



en: Sound insulation of the booth.  
pl: Wskaźnik izolacyjności akustycznej.  
de: Der gewogene Schalldämmungskoeffizient.

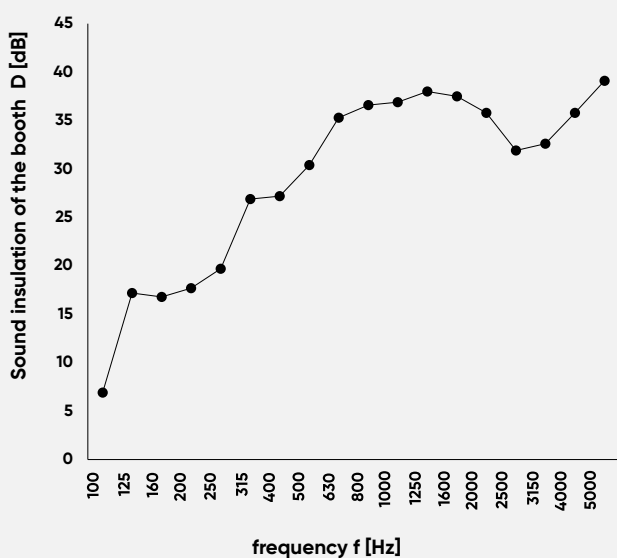

en: Reduction in speech loudness level.  
pl: Zmniejszenie poziomu mowy.  
de: Verringerung des Sprechpegels.

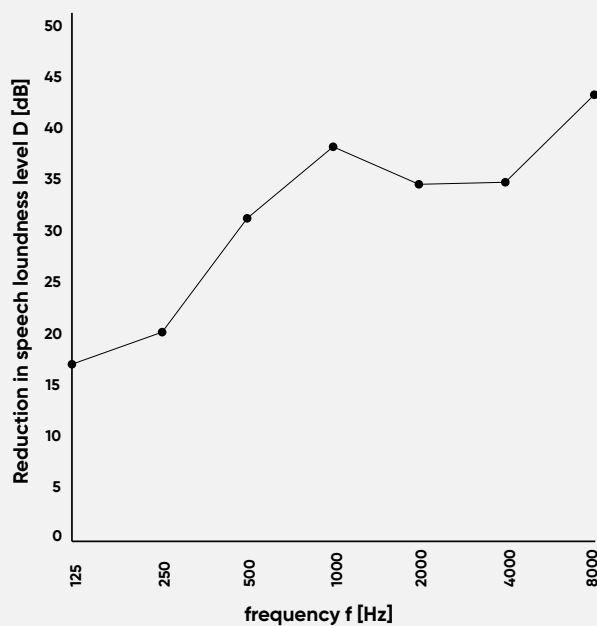

en: Sound level of ventilation outside the booth.  
pl: Poziom dźwięku wentylacji na zewnątrz budki.  
de: Schallpegel der Lüftung außerhalb der Schallschutzkabine.

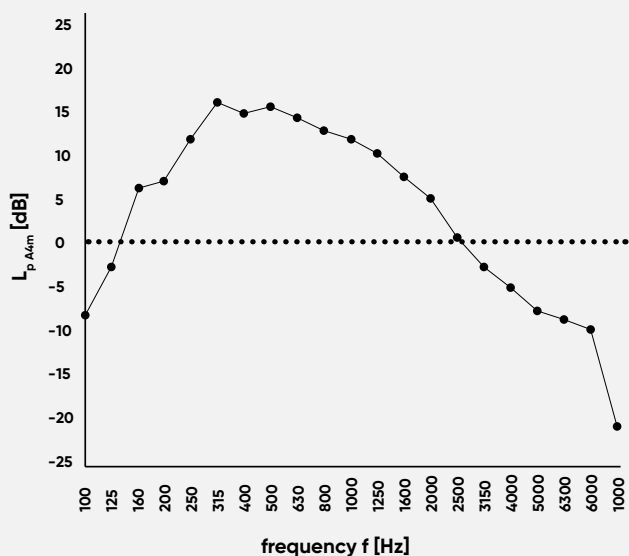

en: Sound level of ventilation inside the booth.  
pl: Poziom dźwięku wentylacji wewnątrz budki.  
de: Schallpegel der Lüftung innen der Schallschutzkabine.

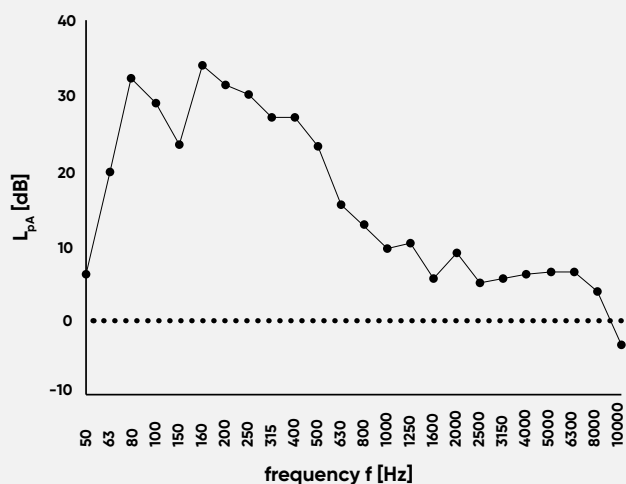



en: Absorption of the outer surface of the booth.

pl: Pochłanianie przez zewnętrzną powierzchnię budki.

de: Absorbieren durch äußere Kabinenfläche.

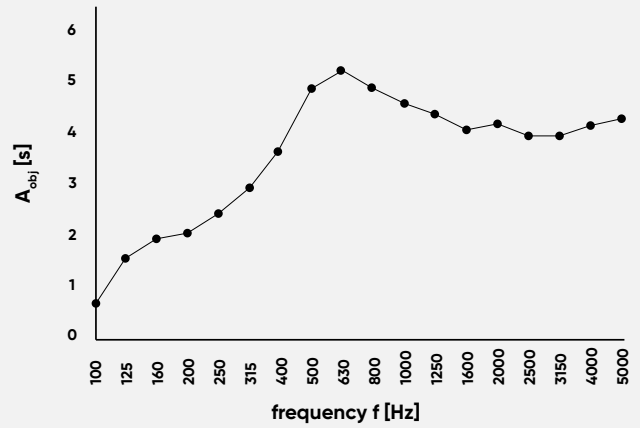
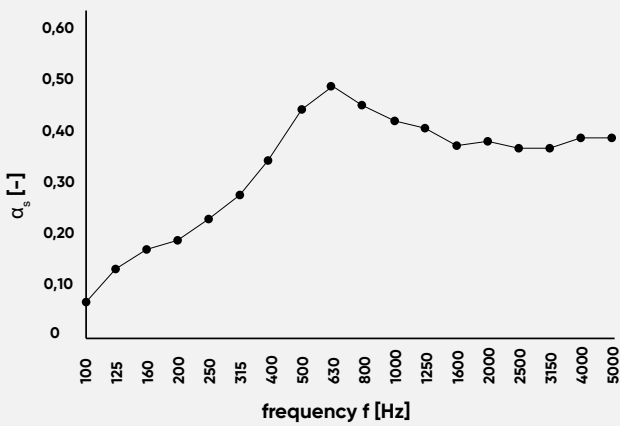

en: Reverberation time inside the booth.

pl: Czas pogłosu wewnątrz budki.

de: Nachhallzeit innen der Schallschutzkabine.

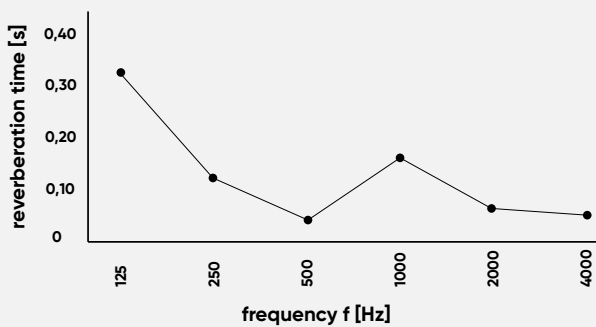

Further details  
 Więcej informacji  
 Weitere Informationen

# Treehouse booths – sustainable development

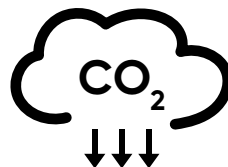
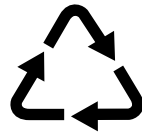
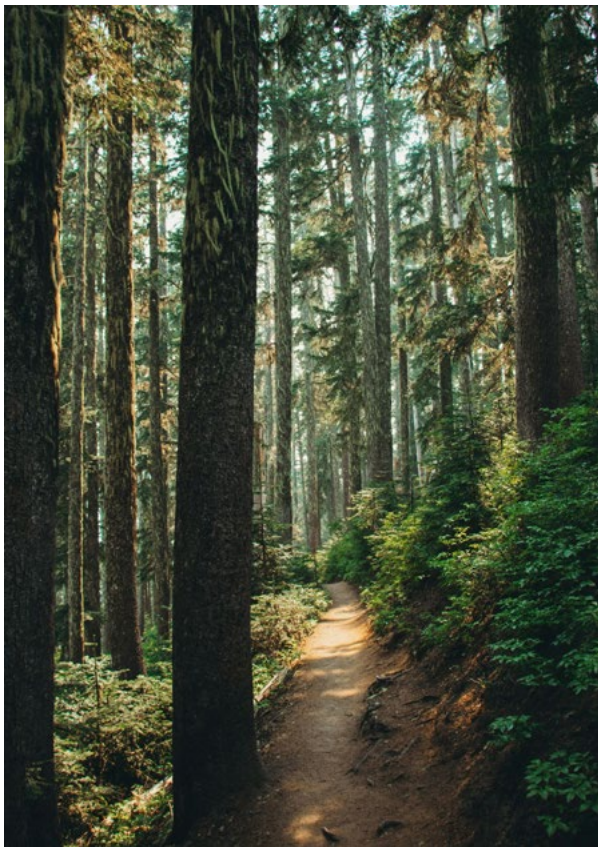

## en:

Treehouse booths is made from materials that can be recycled after the end of their use. This is a practical way to reduce waste and give materials a second life.

We act responsibly – in accordance with the law and concern for the environment. For years we have been working according to ISO 9001, ISO 14001 and health and safety standards. We test all products according to current standards – Treehouse THS1 booths, for example, are certified to ISO 354 and ISO 11957, confirming their high quality and comfort.

### Less waste at the design stage

Before the final product is created, we focus on minimizing waste and selecting materials with a low environmental footprint. The booth's components are easy to disassemble and sort, facilitating further recycling.

## pl:

Budki Treehouse powstały z surowców, które po zakończeniu użytkowania mogą zostać ponownie przetworzone. To realny sposób na ograniczenie ilości odpadów i nadanie materiałom drugiego życia.

Działamy odpowiedzialnie – zgodnie z prawem i troską o środowisko. Od lat pracujemy w oparciu o normy ISO 9001, ISO 14001 oraz standardy BHP. Wszystkie produkty testujemy zgodnie z aktualnymi normami – m.in. budki Treehouse THS1 posiadają certyfikaty ISO 354 i ISO 11957, potwierdzające ich wysoką jakość i komfort pracy.

### Mniej odpadów już na etapie projektowania

Zanim powstanie gotowy produkt, uwzględniamy minimalizację odpadów oraz wybór materiałów o niskim śladzie środowiskowym. Komponenty budki są łatwe do demontażu i sortowania, co ułatwia ich dalsze przetwarzanie.

## de:

Die Treehouse-Kabinen wurden aus Rohstoffen hergestellt, die am Ende ihrer Lebensdauer recycelt werden können. Dies ist ein praktikabler Weg, um Abfall zu reduzieren und Materialien ein zweites Leben zu geben.

Wir handeln verantwortungsbewusst – im Einklang mit den Gesetzen und im Interesse der Umwelt. Seit Jahren arbeiten wir nach den Normen ISO 9001, ISO 14001 sowie Gesundheits- und Sicherheitsstandards. Wir testen alle Produkte nach den geltenden Normen – die Treehouse THS1-Kabinen sind beispielsweise nach ISO 354 und ISO 11957 zertifiziert, was ihre hohe Qualität und ihren Komfort bestätigt.

### Weniger Abfall durch Design

Bevor das fertige Produkt entsteht, berücksichtigen wir die Abfallvermeidung und wählen Materialien mit einem geringen ökologischen Fußabdruck aus. Die Komponenten des Schuppens sind leicht zu zerlegen und zu sortieren, so dass sie einfach weiter recycelt werden können.

# Treehouse booths – recycling parameters

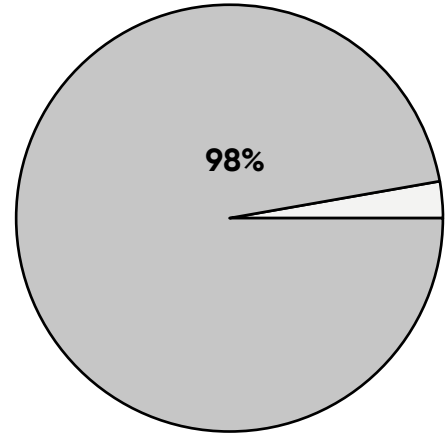
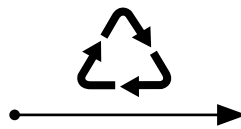
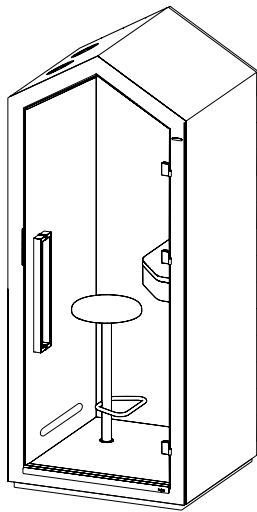

**en:**  
**We care about the environment**  
 98% of the materials used in the THS 1S G2 booth (in the Oceanic fabric) can be recycled.

**pl:**  
**Dbamy o środowisko**  
 98% materiałów zastosowanych w budce THS 1S G2 (z użyciem tkaniny Oceanic) podlega recyklingowi.

**de:**  
**Wir kümmern uns um die Umwelt**  
 98% der für Kabine THS 1S G2 (in Oceanic-Gewebe) verwendeten Materialien können recycelt werden.

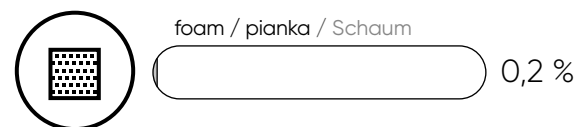
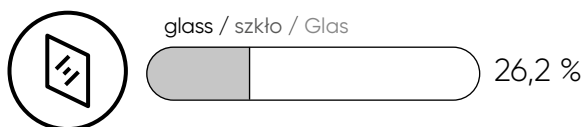
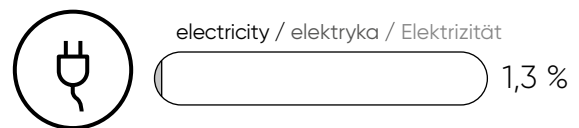
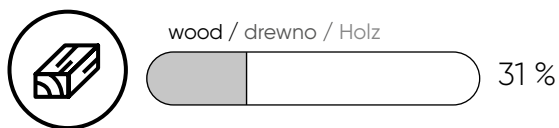

**en:**  
**Material composition**  
 Percentage share, by weight, of a given raw material in the Treehouse THS 1S G2 booth.

**pl:**  
**Skład materiałowy**  
 Procentowy udział masy danego surowca w budce Treehouse THS 1S G2.

**de:**  
**Materialzusammensetzung**  
 Gewichtsprozentsatz eines bestimmten Rohstoffs in der Kabine Treehouse THS 1S G2.

# be:conscious



# 5R

refuse  
reduce  
reuse  
recycle  
rot



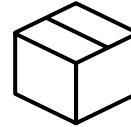
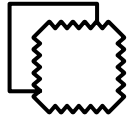

**en:**

### **Wood and plywood**

The vast majority of our suppliers of wooden elements are FSC (Forest Stewardship Council) certified, which guarantees that the wood we use comes from forests managed with respect for people, wildlife and the environment.

### **Upholstery fabrics**

meet the quality and environmental standards confirmed by EU Ecolabel and Oeko-tex certificates. In 2020, we introduced oceanic fabric, consisting of 100% polyester, recycled plastic from bottles and foil bags, 50% of which is made of the innovative Seaqual yarn. It is made by reusing ocean-floating plastic waste.

### **Upholstery foams**

are marked with Oeko-tex certificates, which confirms that they meet the STANDARD 100 human and ecological requirements.

### **Packaging**

We limit the amount of foil and we do not use polystyrene fillers. We use packaging (mainly made of corrugated cardboard) intended for recycling or multiple use. The cardboard packaging of Treehouse acoustic booths is easy to transform into small playhouses for children.

### **Filling**

Most of our acoustic products are filled with a special fleece that contains wool and recycled cotton (e.g. production waste from jeans production). You can find it, among others in the collection of Selva, Treehouse.

**pl:**

### **Drewno i sklejką**

Większość naszych dostawców elementów drewnianych posiada certyfikat FSC (Forest Stewardship Council), który gwarantuje, że używane przez nas drewno pochodzi z lasów zarządzanych z poszanowaniem ludzi, dzikiej przyrody i środowiska.

### **Tkaniny tapicerskie**

spełniają normy jakościowe i środowiskowe potwierdzone certyfikatami EU Ecolabel, Oeko-tex. W 2020 r. wprowadziliśmy do oferty tkaninę oceanic składającą się w 100% z poliestru pochodzącego z recyklingu plastiku z butelek i toreb foliowych, z czego w 50% z nowatorskiej przędzy Seaqual. Powstaje ona z ponownego wykorzystania pływających w oceanach plastikowych odpadów.

### **Pianki tapicerskie**

oznaczone są certyfikatami Oeko-tex, który potwierdza, że spełniają wymagania humanoekologiczne STANDARD 100.

### **Opakowania**

Ograniczamy ilość folii i nie stosujemy wypełniaczy styropianowych. Wykorzystujemy opakowania (głównie z tektury falistej) przeznaczone do recyklingu lub wielokrotnego użytku. Kartonowe opakowania budek akustycznych Treehouse łatwo przerobić na małe domki do zabawy dla dzieci.

### **Wypełnienie**

Większość naszych produktów akustycznych wypełniona jest specjalną włókniną, która zawiera wełnę oraz bawełnę z odzysku (np. odpady poprodukcyjne z produkcji jeansów). Można ją znaleźć m.in. w kolekcji Selva, Treehouse.

**de:**

### **Holz und Sperrholz**

Die überwiegende Mehrheit unserer Lieferanten von Holzelementen ist FSC-zertifiziert (Forest Stewardship Council), was garantiert, dass das von uns verwendete Holz aus Wäldern stammt, die unter Berücksichtigung von Menschen, Wildtieren und der Umwelt bewirtschaftet werden.

### **Polsterstoffe**

die Qualitäts- und Umweltstandards erfüllen, die durch EU-Umweltzeichen und Oeko-Tex-Zertifikate bestätigt wurden. Im Jahr 2020 haben wir ozeanisches Gewebe eingeführt, das aus 100% Polyester, recyceltem Kunststoff aus Flaschen und Folienbeuteln besteht, von denen 50% aus dem innovativen Seaqual-Garn bestehen. Es wird hergestellt, indem ozeanisch schwimmende Plastikabfälle wiederverwendet werden.

### **Polsterschäume**

sind mit Oeko-tex-Zertifikaten gekennzeichnet, die bestätigen, dass sie die menschlichen und ökologischen Anforderungen von STANDARD 100 erfüllen.

### **Verpackung**

Wir begrenzen die Menge der Folie und verwenden keine Polystyrolfüllstoffe. Wir verwenden Verpackungen (hauptsächlich aus Wellpappe), die zum Recycling oder zur Mehrfachverwendung bestimmt sind. Die Kartonverpackung von Treehouse-Akustikkabinen lässt sich leicht in kleine Spielhäuser für Kinder verwandeln.

### **Füllung**

Die meisten unserer Akustikprodukte sind mit einem speziellen Vlies gefüllt, das Wolle und recycelte Baumwolle enthält (z. B. Produktionsabfälle aus der Jeansherstellung). Sie können es unter anderem finden in der Sammlung Selva, Treehouse.

# Materials and colors – options

**en:**  
**Frame colour**  
powder coated (structure)

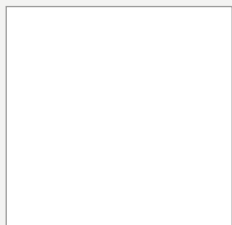

RAL 9003s

**pl:**  
**Kolor ramy**  
malowane proszkowo (struktura)

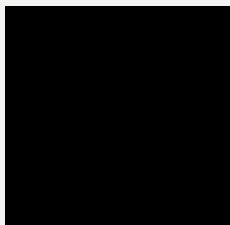

RAL 9005s

**de:**  
**Rahmenfarbe**  
pulverbeschichtet (Struktur)

**en:**  
**Frame connection plugs**



white / biały / weiß\*\*  
for frame in RAL 9003s  
dla koloru ramy RAL 9003s  
Für Rahmen in RAL 9003s

**pl:**  
**Zaślepki łączenia ramy**



black / czarny / Schwarz\*\*  
for frames in RAL 9005s  
dla ram RAL 9005s  
Für Rahmen in RAL 9005s

**de:**  
**Anschlusstecker für Rahmen**



Hinges, fittings and door handle in black: RAL 9005s  
Zawiasy, okucia i pochwyt w kolorze czarnym: RAL 9005s  
Griffe, Griffe und Scharniere immer in Schwarz RAL 9005s



**en:**  
**External wall panels and floor**  
Exterior wall panels can be made of wood or upholstered according to the fabric pattern. The floor can be made of wood or carpet.

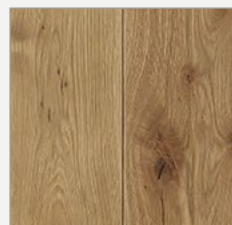

O1 oak / dqb / Eiche\*

**pl:**  
**Panele ściienne zewnętrzne i podłogi**  
Panele ściienne zewnętrzne mogą być wykonane z drewna lub tapicerowane wg wzornika tkanin. Podłoga może być wykonana z drewna lub wykładziny dywanowej.

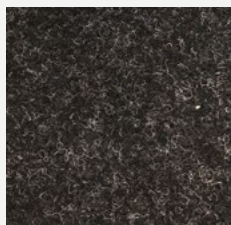

V50 felt floor covering /  
wykładzina dywanowa /  
Filzbelag Farbe\*\*

**de:**  
**Optionen für externe Verkleidung**  
Außenverkleidungen können aus Holz bestehen oder je nach Stoffmuster gepolstert sein. Der Boden kann aus Holz oder Teppich bestehen.

\* wall panels and floor  
\* panele ściienne i podłoga  
\* Wandpaneele und Boden

\*\* floor  
\*\* podłoga  
\*\* Fußboden

**en:**  
Colours of products presented may differ from the actual colours.

**pl:**  
Zdjęcia kolorów produktów mogą odbiegać po rzeczywistych.

**de:**  
Die Bildern der Farben der Produkte können vom Original abweichen.

en:

**Media panel**

Panel enabling an assembly of a holder for 32-inch TV set. Upholstered or made of laminated board according to the Bejot samplers.

pl:

**Panel multimedialny**

Panel umożliwiający montaż uchwyty pod TV o wym. 32 cali. Tapicerowany lub z płyty laminowanej wg wzornika Bejot.

de:

**Multimedia-Panel**

Panel für die Montage eines 32 Zoll TV-Ständer. Gepolstert oder aus laminiertes Platte nach dem Bejot-Mustertuch.



**Optional equipment**

Treehouse acoustic booths have additional equipment options: wall-mounted media port – 230 V power supply + 2 x USB in 5 versions (according to the Bejot price list).

**Wyposażenie opcjonalne**

Kabiny akustyczne Treehouse posiadają dodatkowe opcje wyposażenia: media port montowany do ściany - zasilanie 230 V + 2 x USB w 5 wersjach (zgodnie z cennikiem Bejot).

**Optionale Ausstattung**

Die Akustikkabinen Treehouse verfügen über zusätzliche Ausstattungsoptionen: an der Wand montierter Medienanschluss – 230 V Stromversorgung + 2 x USB in 5 Ausführungen (gemäß der Bejot-Preisliste).



230V | USB A + C | RJ



230V | USB A + C | HDMI



230V | 230 V | USB A + C



230V | USB A + C | USB A + C



230V | USB A + C | HDMI + RJ